

5.4 Ventilátory řady FORT - PCH

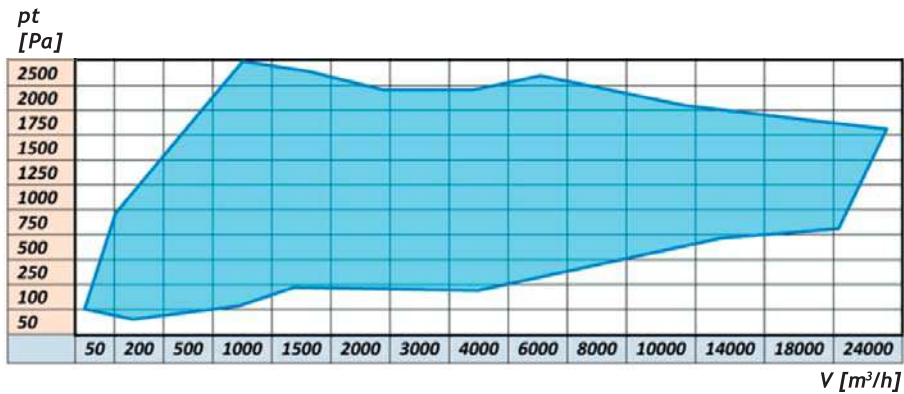

Polohy spirálních skříní při pohledu ze strany motoru

Provedení - LG

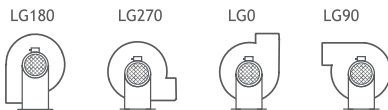

Provedení - RD

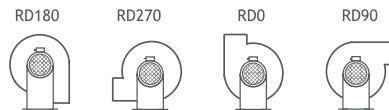

Rozměrové schéma řady FORT - PCH

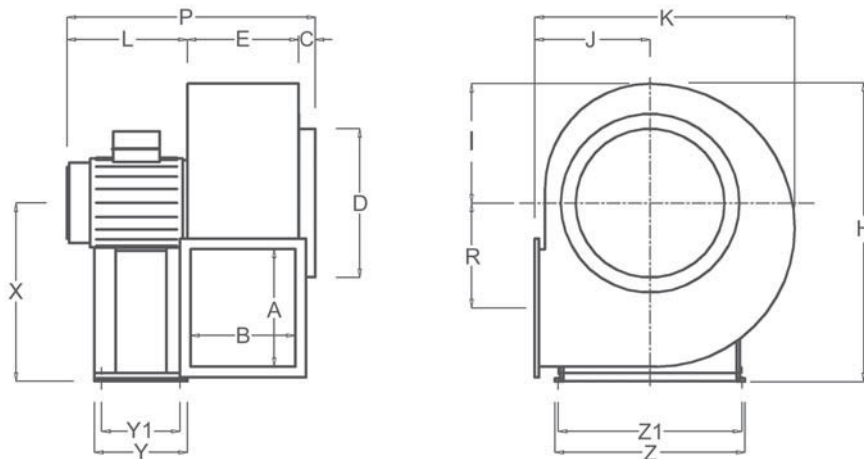

Rozměrové schéma je ilustrativní. Rozměry uvedeny v [mm].
V případě požadavků na přesné rozměry nás kontaktujte.

TYP	Motor		A	B	C	D	E	H	I	J	K	L	P	R	X	Y1	Y	Z1	Z
	kW	ot./min																	
FORT - PCH 452	9	2850										480	722	292	550	250	270	370	410
FORT - PCH 454	1,5	1450	300	200	50	280	220	900	350	340	722	260							
FORT - PCH 506	0,75	900										355	890	377	630	197	275	290	340
FORT - PCH 564	5,5	1450	366	250	50	315	270	1025	395	400	890	320							
FORT - PCH 566	2,2	900	466	300	50	400	320	1155	445	438	998	480	998	416	710	237	445	289	340
FORT - PCH 566	2,2	900										380							

FORT - PCH 45

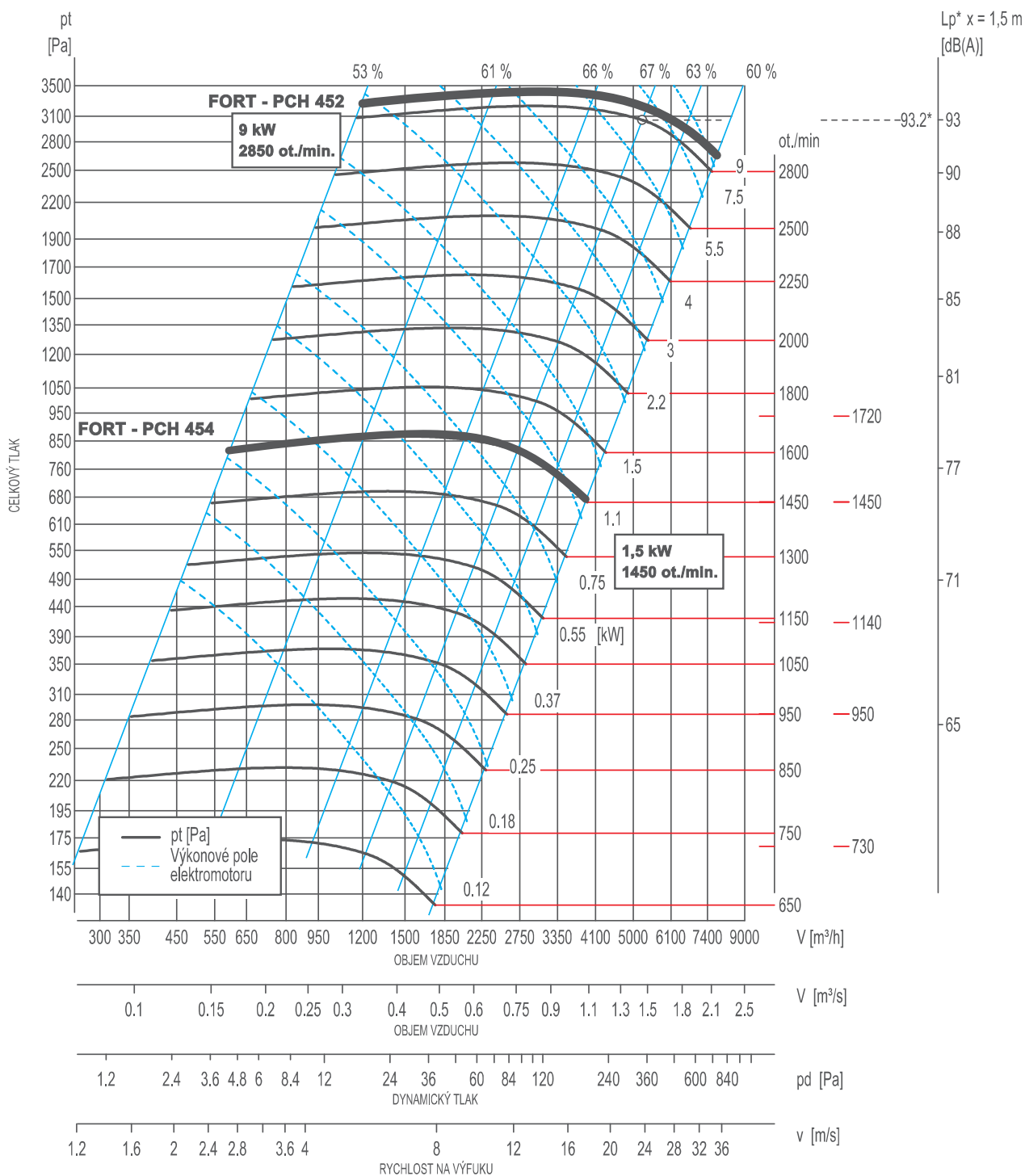

Typ ventilátoru	Prostředí	Motor			Jmen. proud** [A]	Tepelná ochrana** max. [-]	Hmotnost** [kg]	Připojovací rozměr	
		P [kW]	n [min ⁻¹]	Počet pólů				Sání Ø [mm]	Výfuk AxB [mm]
FORT - PCH 452	BNV Zóna 2 / Zóna 1	9	2850	2	16,7	16,7	65	280	300x200
FORT - PCH 454	BNV Zóna 2 / Zóna 1	1,5	1450	4	3,79	3,79	55	280	300x200

** hodnoty se mohou lišit dle typu elektromotoru

FORT - PCH 50

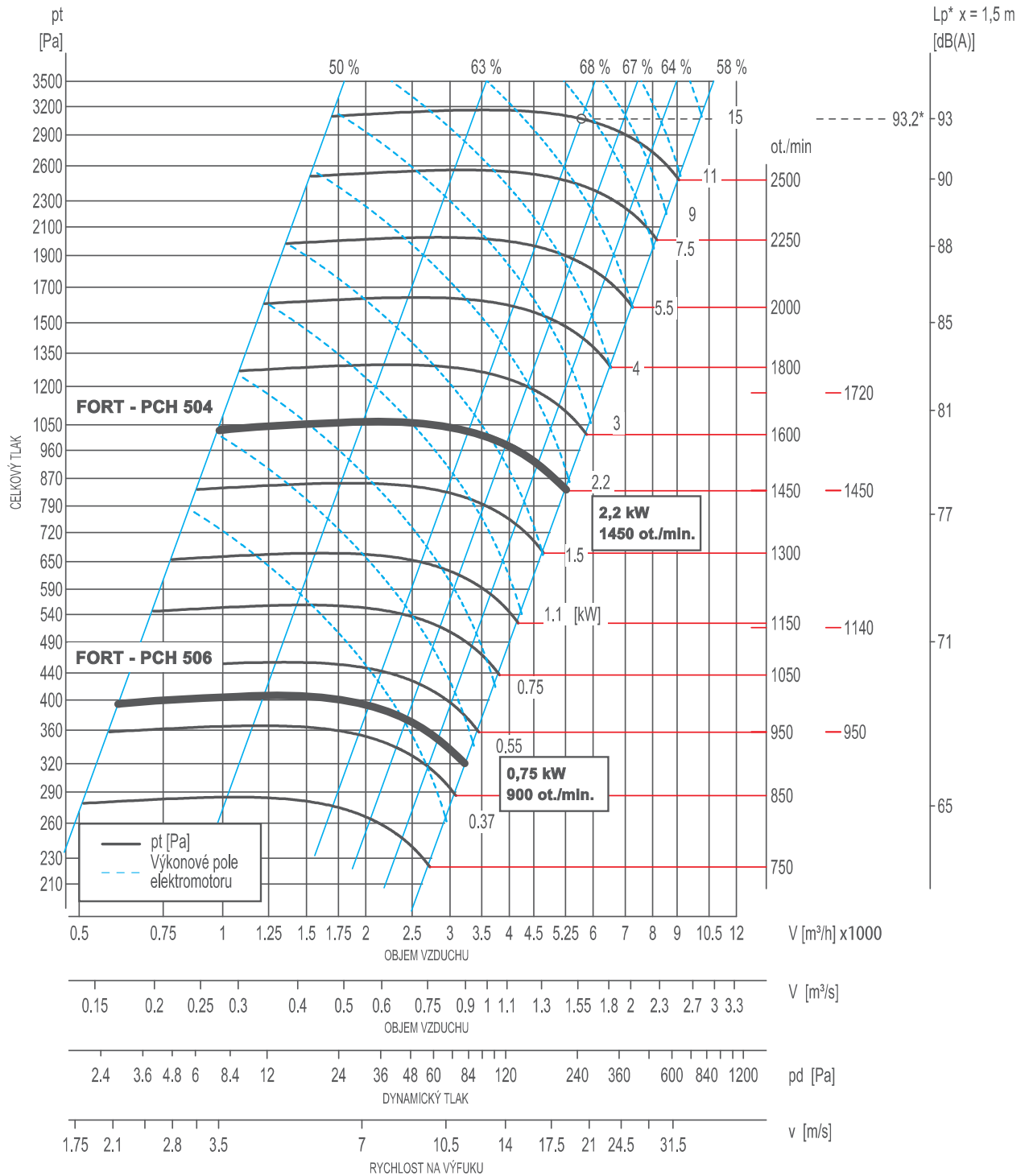

Typ ventilátoru	Prostředí	Motor			Jmen. proud** [A]	Tepelná ochrana** [-]	Hmotnost** [kg]	Připojovací rozměr	
		P [kW]	n [min ⁻¹]	Počet pólů				Sání Ø [mm]	Výfuk AxB [mm]
FORT - PCH 504	BNV Zóna 2 / Zóna 1	2,2	1450	4	4,79	4,79	100	315	366x250
FORT - PCH 506	BNV Zóna 2 / Zóna 1	0,75	900	6	2,9	2,9	90	315	366x250

** hodnoty se mohou lišit dle typu elektromotoru

FORT - PCH 56

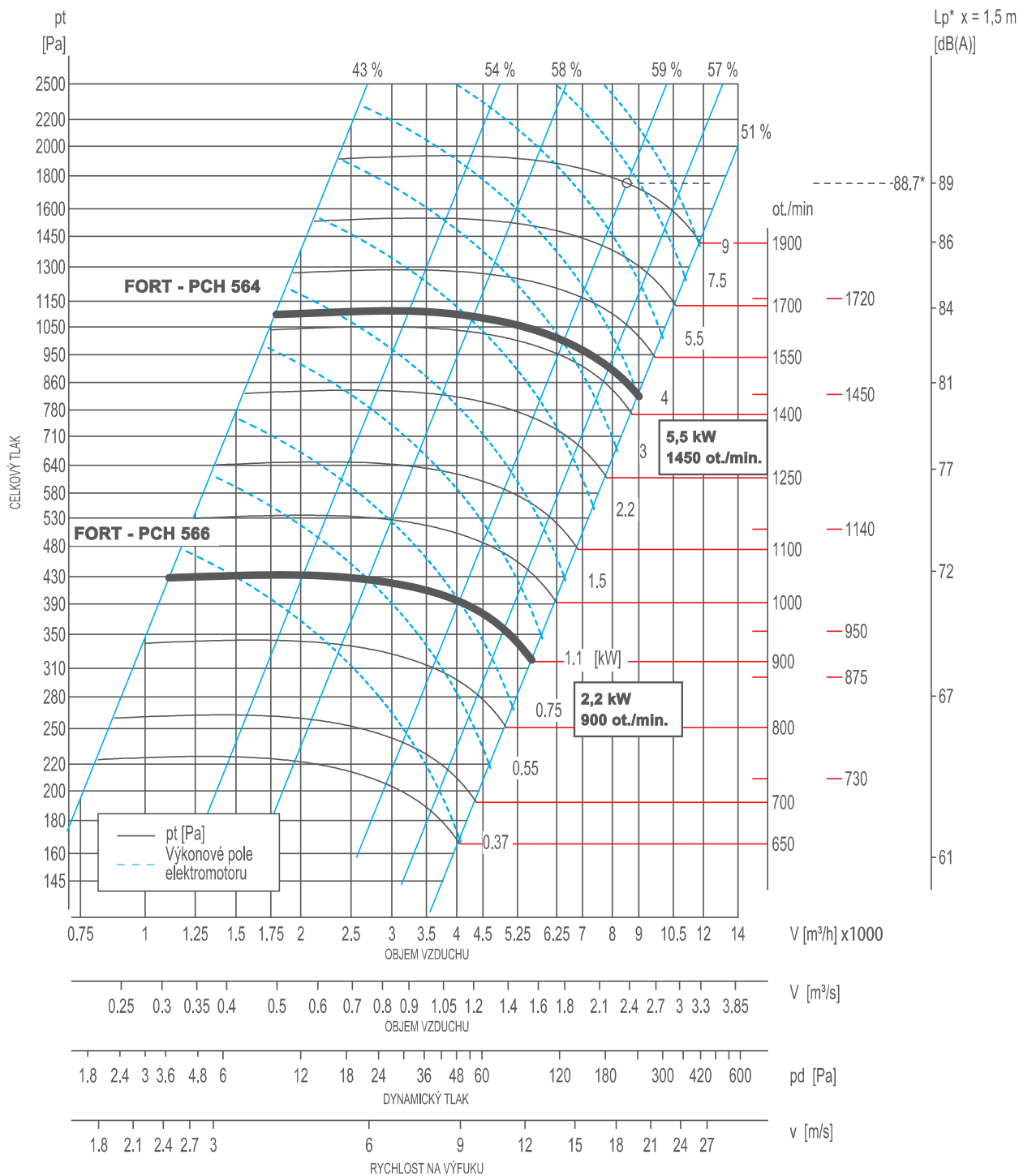

Typ ventilátoru	Prostředí	Motor			Jmen. proud** [A]	Tepelná ochrana** max. [-]	Hmotnost** [kg]	Připojovací rozměr	
		P [kW]	n [min ⁻¹]	Počet pólů				Sání Ø [mm]	Výfuk Ø [mm]
FORT - PCH 564	BNV Zóna 2 / Zóna 1	5,5	1450	4	11,3	11,3	115	400	466×300
FORT - PCH 566	BNV Zóna 2 / Zóna 1	2,2	900	6	5,31	5,31	95	400	466×300

** hodnoty se mohou lišit dle typu elektromotoru